

この取扱説明書は、安全にご使用いただくために重要な警告および注意事項、取扱い方法について記載しています。ご使用前に必ずお読みになり、十分理解してからご使用ください。
本書はすぐに確認できる場所に大切に保管してください。

取扱説明書(国内販売用)

■エアブラシ

iwata Revolution HP-AR・BR・CR・BCR・SAR

この取扱説明書に示された警告事項および注意事項は必ず守ってください。
使用時に不用意に色材が噴出したり、有機溶剤の吸引により重大な身体上の障害を起こすことがあります。
△印付きの下記マークは、安全上、特に重要な項目ですので、必ずお守りください。

警告	警告内容を怠った場合、人が死亡又は重傷を負う可能性が想定されることを示します。
注意	注意内容を怠った場合、人が傷害を負う可能性、または物的損害の発生する可能性が想定されることを示します。
重要	機械の性能や機能を十分に発揮してお使いいただくために守っていただきたい内容を示しています。 尚、本取扱説明書で示す安全事項は、必要最低限のものであります。 国や自治体の消防、電気、安全関連の法規、規則、またそれぞれの企業や事業所で規則、規定として守るべき事項に従ってください。

■ 主要仕様

形式	色材供給方式	噴霧方式	ノズル口径φ(mm)	容器容量(ml)	推奨吹付圧力(MPa)	備考
HP-AR	重力式	丸吹き	0.30	0.4	0.14 - 0.21	ダブル アクションタイプ
HP-BR				1.5		
HP-CR			7.0			
HP-BCR	28					
HP-SAR	吸上式		0.50	28		シングル アクションタイプ

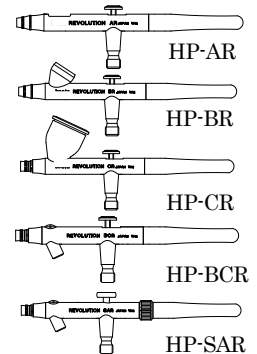

■ 部品構成

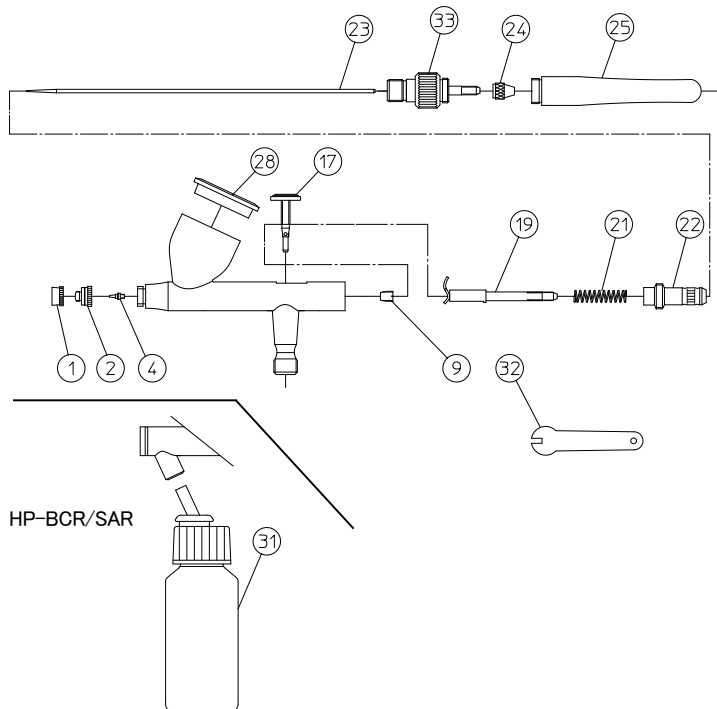

部品名称

No.	品名	AR	BR	CR	BCR	SAR
1	ニードルキャップ	○	○	●	●	●
2	ノズルキャップ	○	○	●	●	●
◆ 4	ノズル	○	○	●	●	●
◆ 9	ニードルパッキンネジ	○	○	●	●	●
17	押しボタン	□	□	□	□	▲
19	押しボタンニードルチャック	□	□	□	□	
21	ニードルパネ	□	□	□	□	
22	スプリングケース	□	□	□	□	
◆ 23	ニードル	○	○	●	●	●
24	ニードル止めネジ	■	■	■	■	■
25	キャップ(ジク)	□	□	□	□	▲
28	カップフタ			▲		
31	プラスチックボトル				△	△
32	スパナ	■	■	■	■	■
33	塗料調節器					▲

- 1) ◆印は、消耗部品です。
2) ○●□■△印は、共通部品を示します。
3) ▲印は、専用部品を示します。

◎部品をご注文の際は、エアブラシの形式および品名をご指定ください。

◎開封時、破損や欠品がないことを確認してください。

◎欠品、輸送上の損傷がある場合は、危険防止のため使用せずご購入先またはアネスト岩田コンタクトセンターまでご連絡ください。

◎エアブラシ形式は、本体に表示されています。

■ 安全にご使用頂くための警告事項

⚠ 警告

火災と爆発

- 吹付作業場は、火気厳禁。
 - 色材は引火性があり火災の危険性があります。
(ラッカー、セラックスワニスなどの有機溶剤系)
 - たばこ、点火、電気機器等、引火の恐れがあるものは、必ず避けた所でご使用ください。
- 次のハロゲン化炭化水素系溶剤は使用しない。
化学反応により、本体（アルミニウム部分）にクラック、溶解が発生します。
不適合溶剤：塩化メチル、塩化エチル、二塩化メチレン、二塩化エチレン、四塩化炭素、トリクロロエチレン、1,1,1トリクロロエタン 等
(特殊な色材やシンナーは充分適合性を検討した上でご使用ください。適合性検討のための材質リストを提出する用意があります。)



機器誤用

- ネイルアート、ボディアート等の専用色材で吹き付けする用途以外、人体や動物に向けて絶対にスプレーしない。目や皮膚の炎症、人体への危険があります。
- 最高吹付圧力以上でのご使用は絶対に避けてください。エアブラシが破損・破裂し非常に危険です。
- 洗浄、分解、保守作業をする前および作業中断時は、必ず色材と空気の圧力を逃がす。圧力が残っていると、誤動作、洗浄液の飛散により人体に危険があります。圧力を逃がす方法はエアブラシへの圧縮空気の供給を停止し、押しボタンを軽く押すことにより行います。



人体保護

- 吹付作業は、換気扇等を使用し換気の良いところで使用。換気が不十分ですと色材の吸い込みによる健康障害や引火の危険が増えます。
- 常に適切な服装または保護具を着用。(眼鏡、マスク、手袋)
目や皮膚に洗浄液等がつき炎症を起こします。目や皮膚に異常を感じたら直ちに医師の治療を受けてください。

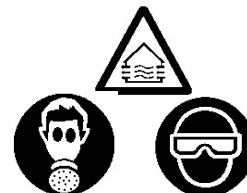

その他

- 製品の改造はしない。十分な性能が発揮できないばかりか故障の原因となります。
- 食品用や化学薬品用には使用しない。色材通路内部の腐食による事故発生や異物混入による健康障害の可能性がります。

■ 使用方法

● 接続方法

⚠ 注意

- エアフィルタを通した圧縮空気を使用してください。作業に使用する空気が汚れていると吹付不良を起こします。
- 購入後初めてご使用になる際は、色材通路内部の防錆油を取り除くため、洗浄液を吹き内部の洗浄を行ってください。
- エアホース、色材容器は、エアブラシにしっかりと固定してください。
エアホースの外れ、容器の落下により、人体に傷害を起こす可能性があります。

- エアホースは、エアブラシ専用の細いホースを使用してください。Φ2×φ4mmチューブ(HPA-SH32)等
- 推奨吹付圧力は、0.14~0.21MPaの範囲です。一定圧力の空気を取り出すためには空気減圧弁、空気圧縮機から出る水、油、塵埃を除去するためにはエアフィルタを使用してください。



●吹付方法

重 要

- ・ノズルが詰まることがありますので、色材を細かい紙で充分ろ過してから使用してください。
- ・ラッカーおよびセラックスワニスは、リターダ(かぶり止め)を加えないと、吹き付け面が白化(かぶり)を生じることがあります。(かぶり:塗膜表面が、白くボケてツヤが無くなる現象)
- ・ノズルキャップ、ノズルの内径には、絶対キズを付けないでください。噴霧状態が悪くなる原因となります。
- ・種類の異なる色材(例:塗料と染料)を混ぜると色材の粘度が上がリ、吹付不能となりますのでご注意ください。

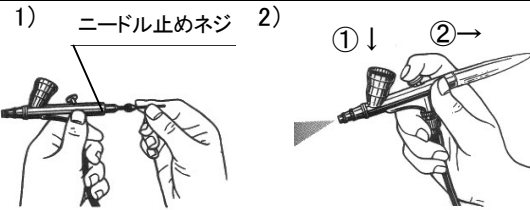

- 1) 使用前にニードル止めネジをゆるめ、ニードルがノズルに当たるまで静かに押し込み、ニードル止めネジを再び締めておきます。洗浄液をカップに入れ、色材通路を洗浄してください。
- 2) ダブルアクションタイプ HP-AR・BR・CR・BCR
 - ① 押しボタンを人差し指または親指で下へ押してエアを出し、
 - ② エアを出しながら手前に引きますと色材を噴出します。
 ※吹き終りは、必ず押しボタンを前に戻してから指を離してください。押しボタンを下に押さない(エアが出ない状態)で手前に引きますと色材がタレます。

エアブラシを吹付面に近づけたり離したりすると下図のように吹付パターンが変わります。



- シングルアクションタイプ HP-SAR
- ① 押しボタンを下へ押すだけでエアと色材が同時に出来ます。塗料調節器を回すことにより色材の噴出量を調整します。吹き始めは、塗料調節器が全閉の状態ですので左に回して噴出量を調整して使用開始してください。

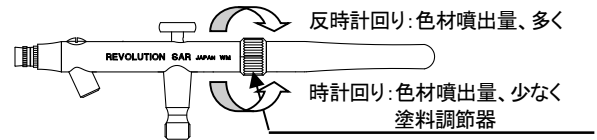



■ 保守・点検

●保守

⚠ 警告

- ・安全にご使用いただくための警告事項の機器誤用3項に従い、エアの圧力を完全に逃がしてから作業してください。圧力が残っていると、誤動作、洗浄液の飛散により人体に危険があります。
- ・十分理解され、熟達された方が行ってください。
- ・ニードルの先端がとがっているため、ご自身および他の人がケガをしないよう、取扱と保管には十分注意をして作業をしてください。

保守方法	重 要
1. 使用後は、カップ内に残った色材を捨て、水またはクリーナーで十分に洗浄してください。 ・ノズルキャップの先端を指で押さえ、水またはクリーナーをカップに入れ、押しボタンを押しエアをノズル内で逆流させることでノズル内を洗浄します。 	1. 洗浄不良は、パタン形状や粒子の不具合の原因となります。 ・ニードル先端およびノズルは、きわめて弱い部分ですから丁寧に扱ってください。
2. ニードルを引き抜き、付着物を取り除きます。洗浄後はニードルがノズルに当たるまで戻します。 ・各部の洗浄は、洗浄液で浸したブラシで行い、ウエス等で拭き取ります。 	2. エアブラシ全体をシンナー等の液中に浸さないでください。 ・長時間浸漬した場合、Oリングおよびパッキン類の損傷原因になります。 ・洗浄時、ノズルキャップ、ノズルの各噴出穴およびニードルは、絶対にキズをつけないでください。噴霧状態が悪くなる原因となります。
3. 分解する前は、色材通路内部を十分洗浄します。	3. ノズルを外すときは、シート部保護のため押しボタンを引き、ニードルを引いた状態で行ってください。

●点検

点 検 箇 所	部 品 交 換 基 準
1. キャップおよびノズルの各穴の通路	・つぶれ、変形がある場合
2. パッキン、Oリング類	・変形、摩耗の場合
3. ノズル、ニードル弁セット間のシート漏れ	・ノズル、ニードルの洗浄を十分行っても、漏れがある場合交換 ・ノズル交換の際、ノズル専用スパナを使い、加減しながら適度に締め付けてください。他の工具の使用は、ネジ折れや芯狂いの原因となります。
4. ニードルの先端	・曲り折れがある場合 ニードル先端の曲り、折れは噴霧状態が悪くなるばかりでなく、ノズル先端や内径にキズをつける原因となりますので、新品と交換してください。

●故障と対策

状 況	発生箇所	チェック箇所	原 因	対 策			
				締め増し	調 整	洗 浄	部 品 交 換
色材漏れ	エアブラシ 先端部	ノズル ~ ニードル	シート面のゴミ・キズ・摩耗			○	○
			ノズル締め付け不適	○			
		ニードルバネ ~ スプリングケース	ニードルバネのへたり				○
			ニードルパッキンネジのゆるみ	○			
		ニードル ~ ニードルパッキンネジ	ニードルへの色材固着によるニードル 戻り不良		○	○	
	ニードル ~ ニードル止めネジ	ニードル止めネジのゆるみ	○				
	押しボタン部	ニードルパッキン	ニードルパッキンのキズ、摩耗				○
ニードルパッキンネジ		ニードルパッキンネジのゆるみ	○				
色材出ず	エアブラシ 先端	ノズル	穴の詰り、ゴミ、固着		○		
		ニードル止めネジ	ゆるみ	○			
		ニードルキャップ ~ ノズルキャップ	内部の汚れ			○	
		ニードル	先端色材固着			○	

●不具合パターンと対策

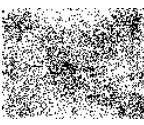
パターン	原 因	対 策
荒粒子 (スキッピング) 	ニードル先端の色材が固着	ニードル先端の清掃
	ノズルと本体との取り付けネジ部より空気が混入	ノズルを外し、ネジ部を清掃した上で再度 取り付ける
	ノズル先端が、ノズルキャップより引っ込んでいる	ノズルキャップを締め付ける
粗粒子 (スパッタリング) 	ノズル、ニードル、ニードルキャップ先端に色材が固着	ノズル、ニードル、ニードルキャップの掃除
	ニードル先端の曲り・ノズル先端の割れ、キズ	部品交換
	ノズルの詰り	清掃
	吹付空気圧力が低い	高くする
	色材が濃い	薄くする

■ 保証と修理サービス

・保証期間は、お買いあげの日から5年間です。

・万一、故障の場合は、ご購入先またはアネスト岩田コンタクトセンターまでご連絡下さい。

保証期間中は、無償修理いたします。

次の場合は保証期間内でもお客様のご負担(有償)になります。

・取扱説明書の注意事項を守られなかったことによる故障および損傷 / お客様の取扱上の不注意による故障および損傷 / 消耗品の交換・修理

天災、地震、火災、地震、水害、塩害、落雷、公害などによる故障および損傷 / 純正部品以外の部品が使用されている場合 /

指定の修理店以外による修理がなされている場合 / エアブラシ以外の用途に使用した場合

・保証は日本国内においてのみ有効です。This warranty is valid only in Japan

【免責事項】

本製品の故障または不具合に伴う生産補償、営業補償など二次的、派生的または間接的な損害に対する補償は

いたしかねますのでご了承をお願い申し上げます。

【お問い合わせ先】

・電話でのお問い合わせ

アネスト岩田コンタクトセンター



0800-100-1926

<受付時間: 8:45~12:10 / 13:00~17:00 但し、土日・祝日・当社指定休日を除く>

・メールでのお問い合わせ <http://www.anest-iwata.co.jp>

各種お問い合わせ先は変更する場合がございますので、最新のお問い合わせ先につきましては当社ホームページをご覧ください。

アネスト岩田株式会社

〒223-8501 横浜市港北区新吉田町 3176

ホームページ <http://www.anest-iwata.co.jp>

No. 1609-05

コードNo. 08531532

重力式エアブラシ クイックスタートガイド

詳細は下記のホームページからご確認くださいませ
www.iwata-airbrush.com

1

はじめに

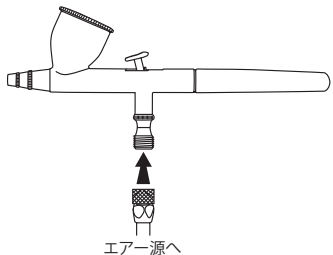

ホース(付属または別売り)にエアブラシを取り付けてください。ホースのもう片方をコンプレッサ(キットの付属または別売り)に取り付けてください。

2

塗料

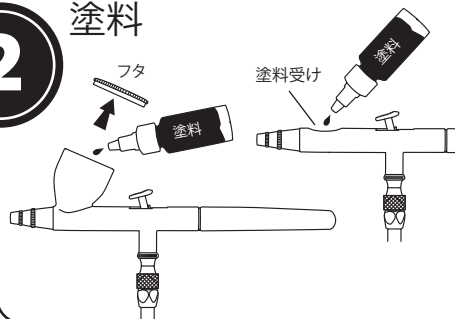

フタがついている場合は、フタを外してカップに少量塗料を入れてください。入れたらフタを閉めてください。

フタやカップが無いエアブラシの場合は、カップ或いは本体上部にあけられているスペースに直接、数滴ずつ塗料を入れてください。

3

塗装開始

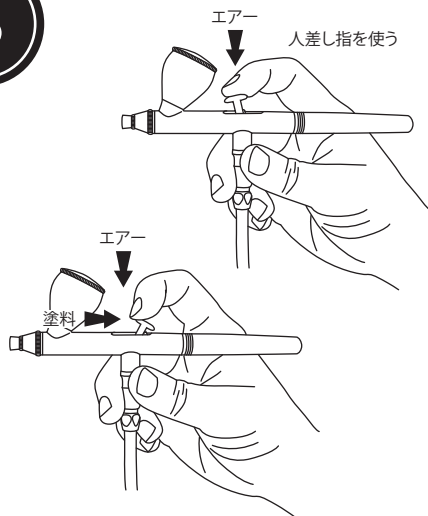

コンプレッサの電源を入れてください。人差し指でボタンを下に押し、空気が出ます。ボタンを下に押しそのまま後ろに引くと、塗料がでます。これをダブルアクションと呼びます。

細い線を描くときはコンプレッサの圧力を下げて塗面にエアブラシを近づけて、トリガの引き代は小さくしてください。

色を変える際、また作業を終了する際はエアブラシを洗浄してください。

GRAVITY FEED AIRBRUSH Quick Start Guide

For further in-depth instruction and information, please go to
www.iwata-airbrush.com

1

BEGIN

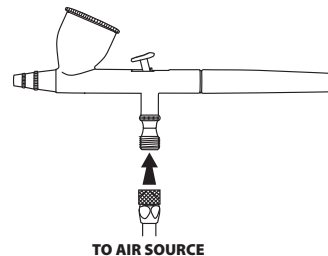

Begin by attaching the small end of an Iwata airbrush hose (included with some models or sold separately) to your airbrush.

Attach the other end of your airbrush hose to your air source. (Compressor sold separately or included with kits.)

2

PAINT

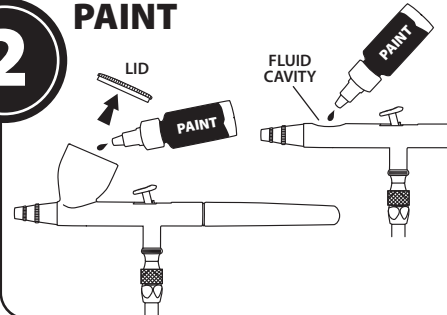

If your airbrush has a cup with a lid, remove by pulling off. Put a few drops of paint into the color cup and push lid back on.

If your airbrush has no cup, then put a drop or two of paint directly into the fluid cavity found on top of airbrush.

3

START AIRBRUSHING

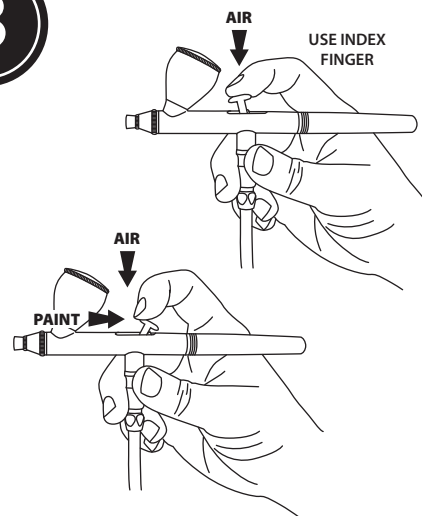

Turn your compressor on.

Using your index finger for control, push down on the main lever for air flow. With main lever pushed down, pull back to release paint flow. This is called dual action.

For finer lines, turn the air compressor pressure (psi) down, get close to paint surface then push down and pull back on the main lever just a little.

Clean airbrush between color changes and at the end of your paint session.

CLEANING

To clean your airbrush, empty excess paint from cup or fluid cavity and wipe out as necessary. Flush out airbrush with the appropriate cleaner for your medium (such as airbrush cleaner) or use water (good for water-based mediums) and spray until airbrush sprays clear.

! NEVER soak your entire airbrush in any liquid. NEVER store your airbrush with spray medium or cleaning agents in the fluid cup.

PRESET AND/OR CUTAWAY HANDLES

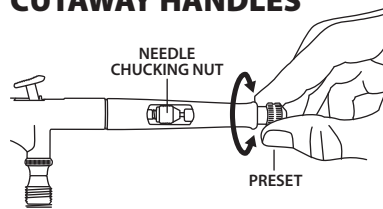

Some Iwata airbrushes are equipped with a preset and/or cutaway handle. The knob on the preset handle limits how far back you can pull the main lever allowing you to set a specific line width each time you spray.

The cutaway handle reveals the needle chucking nut. Pull the needle chucking nut back and push main lever down and back when flushing cleaner through airbrush.

MAC VALVE

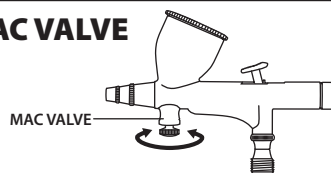

Some Iwata airbrushes are also equipped with the MAC Valve (Micro-Air Control Valve). Turning the knob adjusts the air flow (psi) for fine control of paint spray.

NEED ASSISTANCE ?

If you have any issues or warranty service questions, contact your local ANEST IWATA affiliate before returning to your place of purchase.

ANEST IWATA-MEDEA, INC.
Portland, Oregon U.S.A.
+1-503-253-7308 (M-F)
info@iwata-medea.com
www.iwata-airbrush.com

ANEST IWATA SOUTH-EAST ASIA CO., LTD.
Bangkok, Thailand
+66-(0)-2643-2870
www.anest-iwatasoutheastasia.com

ANEST IWATA SOUTH AFRICA (PTY) LTD.
Johannesburg, Republic of South Africa
+27-11-463-2169/2265/2223
www.anest-iwata.co.za

ANEST IWATA CORPORATION
Yokohama, Japan
+81-(0)45-591-1111
www.anest-iwata.co.jp

ANEST IWATA STRATEGIC CENTER
Cardano al Campo, Italy
+39-0331-733120
www.anest-iwataeu.com

ANEST IWATA SHANGHAI
Shanghai, China
+86-(0)21-6407-9713 / 15 / 16
www.anest-iwata-sh.com

ANEST IWATA RUS LLC
Moscow, Russia
+7-495-938-77-28
www.anestiwata.ru

ANEST IWATA AUSTRALIA PTY LTD.
Mt. Druitt, NSW
+61-(02)-9853-2000
www.anest-iwata.com.au

ANEST IWATA (U.K.) LTD.
Neots Cambs, England
+44-(0)1480-405419
www.anest-iwata.co.uk

ANEST IWATA MOTHERSON LTD.
Uttar Pradesh, India
+91-(0)120-4600500 / 14 / 17
www.aircompressors.com

CENTURY TRADING CO., LTD.
Seoul, Korea
82-2-2163-0300
www.centradng.co.kr



iwata
by ANEST IWATA

エアブラシの洗浄

洗浄の際はカップに残った塗料を出してから、洗浄液(水性の塗料は水で洗浄可能です)を何度か捨て吹きをして、液体が綺麗になるまで繰り返してください。ボトルタイプをご使用の場合は、洗浄液の入ったボトルに付替えて同様の作業を行ってください。

! エアブラシ全体を液体に浸さないで下さい。カップに塗料、洗浄液などを入れたままエアブラシを保管しないで下さい。

プリセット・カットアウト エイハンドル

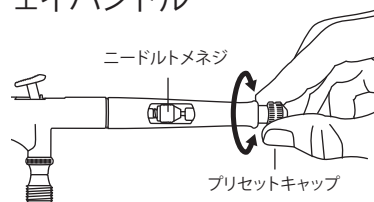

Iwataエアブラシにはプリセット或いはカットアウトエイハンドルが装備されているものがあります。プリセットハンドルについているつまみはトリガー(ボタン)の引き代を固定でき、一定の塗料噴出量で作業ができます。

カットアウトエイハンドルは、ニードルトメネジが見えます。洗浄液を捨て吹きする際にはニードルトメネジを後ろに引っ張り、トリガーを押してください。

MACバルブ (空気調節つまみ)



IwataエアブラシにはMACバルブ(空気調節つまみ)が装備されているものがあります。つまみを回すことで空気量が調節でき、より繊細なコントロールが可能となります。

困ったときは?

ご購入先又はアネスト岩田コンタクトセンターにご連絡ください。

【お問い合わせ先】

・電話でのお問い合わせ

アネスト岩田コンタクトセンター

☎ 0800-100-1926

<受付時間:8:45~12:10 / 13:00~17:00 但し、土日・祝日・当社指定休日を除く>

・メールでのお問い合わせ

<http://www.anest-iwata.co.jp>

各種お問い合わせ先は変更する場合がございますので、最新のお問い合わせ先につきましては当社ホームページをご覧ください。

アネスト岩田株式会社

〒223-8501 横浜市港北区新吉田町3176
ホームページ <http://www.anest-iwata.co.jp>



iwata
by ANEST IWATA

吸上式エアブラシ クイックスタートガイド

詳細は下記のホームページからご確認ください
www.iwata-airbrush.com

1 はじめに

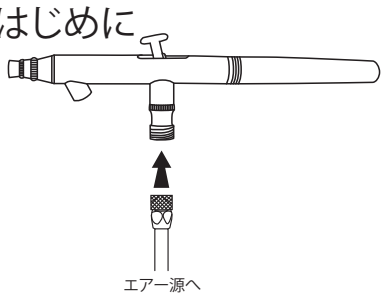

ホース(付属または別売り)にエアブラシを取り付けてください。ホースのもう片方をコンプレッサ(キットの付属または別売り)に取り付けてください。

2 塗料

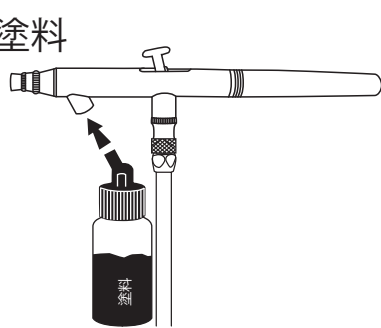

付属のボトルに塗料を入れ、エアブラシに差し込んでください(ボトルはネジ式ではありません)

3 塗装開始

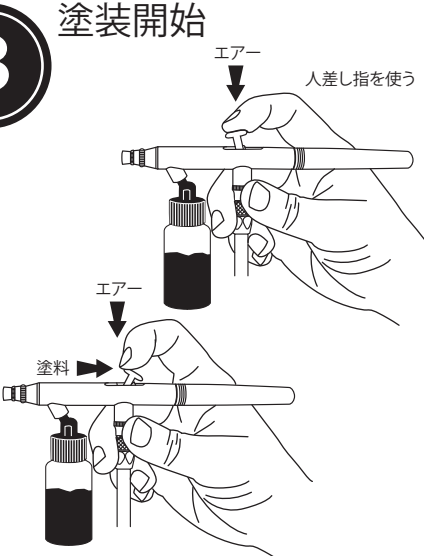

コンプレッサの電源を入れてください。人差し指でボタンを下に押し、空気が出ます。ボタンを下に押し、そのまま後ろに引くと、塗料がでます。これをダブルアクションと呼びます。細かい線を描くときはコンプレッサの圧力を下げて塗面にエアブラシを近づけて、トリガーの引き代は小さくしてください。

色を変える際、また作業を終了する際はエアブラシを洗浄してください。

SIPHON FEED AIRBRUSH Quick Start Guide

For further in-depth instruction and information, please go to
www.iwata-airbrush.com

1 BEGIN

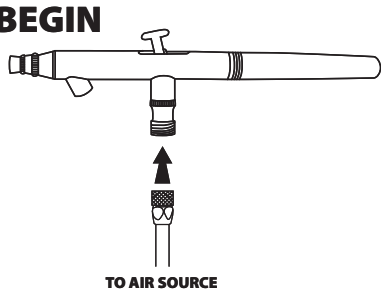

Begin by attaching the small end of an Iwata airbrush hose (included with some models or sold separately) to your airbrush.

Attach the other end of your airbrush hose to your air source. (Compressor sold separately or included with kits.)

2 PAINT

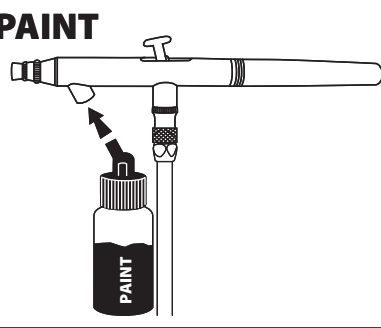

Put paint into the included siphon feed bottle and attach the bottle to the bottom of the airbrush by pushing it into the airbrush. (Bottle does not screw in.)

3 START AIRBRUSHING

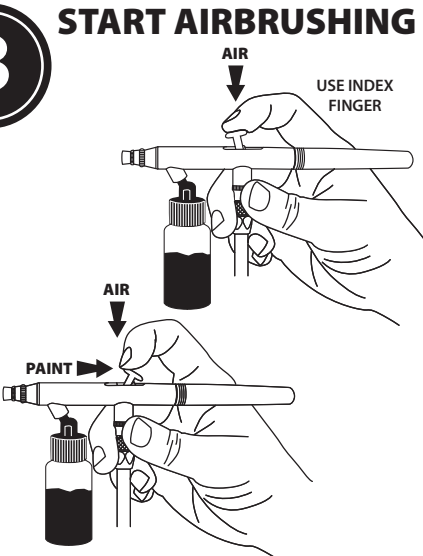

Turn your compressor on.

Using your index finger for control, push down on the main lever for air flow. With main lever pushed down, pull back to release paint flow. This is called dual action.

For finer lines, turn the air compressor pressure (psi) down, get close to paint surface then push down and pull back on the main lever just a little.

Clean your airbrush between color changes and at the end of your work session.

CLEANING

To clean your airbrush, fill a bottle with the appropriate cleaner for your medium (such as airbrush cleaner) or use water (good for water-based mediums) and attach it to the airbrush. Spray airbrush until it sprays clear.

 NEVER soak your entire airbrush in any liquid. NEVER store your airbrush with spray medium or cleaning agents in the fluid cup.

PRESET AND/OR CUTAWAY HANDLES

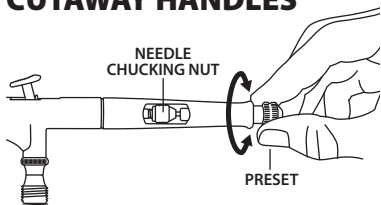

Some Iwata airbrushes are equipped with a preset and/or cutaway handle. The knob on the preset handle limits how far back you can pull the main lever allowing you to set a specific line width each time you spray.

The cutaway handle reveals the needle chucking nut. Pull the needle chucking nut back and push main lever down and back when flushing cleaner through airbrush.

NEED ASSISTANCE ?

If you have any issues or warranty service questions, contact your local ANEST IWATA affiliate before returning to your place of purchase.

ANEST IWATA-MEDEA, INC.
Portland, Oregon U.S.A.
+1-503-253-7308 (M-F)
info@iwata-medea.com
www.iwata-airbrush.com

ANEST IWATA SOUTH-EAST ASIA CO., LTD.
Bangkok, Thailand
+66-(0)-2643-2870
www.anest-iwatasoutheastasia.com

ANEST IWATA SOUTH AFRICA (PTY) LTD.
Johannesburg, Republic of South Africa
+27-11-463-2169/2265/2223
www.anest-iwata.co.za

ANEST IWATA CORPORATION
Yokohama, Japan
+81-(0)45-591-1111
www.anest-iwata.co.jp

ANEST IWATA STRATEGIC CENTER
Cardano al Campo, Italy
+39-0331-733120
www.anest-iwataeu.com

ANEST IWATA SHANGHAI
Shanghai, China
+86-(0)21-6407-9713 / 15 / 16
www.anest-iwata-sh.com

ANEST IWATA RUS LLC
Moscow, Russia
+7-495-938-77-28
www.anestiwata.ru

ANEST IWATA AUSTRALIA PTY LTD.
Mt. Druitt, NSW
+61-(02)-9853-2000
www.anest-iwata.com.au

ANEST IWATA (U.K.) LTD.
Neots Cambs, England
+44-(0)1480-405419
www.anest-iwata.co.uk

ANEST IWATA MOTHERSON LTD.
Uttar Pradesh, India
+91-(0)120-4600500 / 14 / 17
www.aircompressors.com

CENTURY TRADING CO., LTD.
Seoul, Korea
82-2-2163-0300
www.centurading.co.kr

エアブラシの洗浄

洗浄の際はボトルに洗浄液(水性の塗料は水で洗浄可能です)を入れ、何度か捨て吹きをして、液体が綺麗になるまで繰り返してください。

 エアブラシ全体を液体に浸さないで下さい。カップに塗料、洗浄液などを入れたままエアブラシを保管しないで下さい。

プリセット・カットアウト エイハンドル

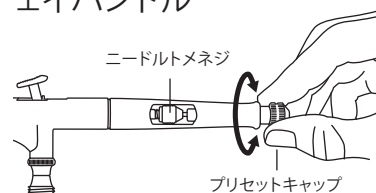

Iwataエアブラシにはプリセット或いはカットアウトエイハンドルが装備されているものがあります。プリセットハンドルについているツマミはトリガー(ボタン)の引き代を固定でき、一定の塗料噴出量で作業ができます。

カットアウトエイハンドルは、ニードルトメネジが見えます。洗浄液を捨て吹きする際にはニードルトメネジを後ろに引っ張り、トリガーを押してください。

困ったときは?

ご購入先又はアネスト岩田コンタクトセンターにご連絡ください。

【お問い合わせ先】

・電話でのお問い合わせ

アネスト岩田コンタクトセンター

 0800-100-1926

<受付時間:8:45~12:10 / 13:00~17:00 但し、土日・祝日・当社指定休日を除く>

・メールでのお問い合わせ

<http://www.anest-iwata.co.jp>

各種お問い合わせ先は変更する場合がございますので、最新のお問い合わせ先につきましては当社ホームページをご覧ください。

アネスト岩田株式会社

〒223-8501 横浜市港北区新吉田町3176
ホームページ <http://www.anest-iwata.co.jp>



iwata
by ANEST IWATA



iwata
by ANEST IWATA

シングルアクションエアブラシ クイックスタートガイド

詳細は下記のホームページからご確認ください
www.iwata-airbrush.com

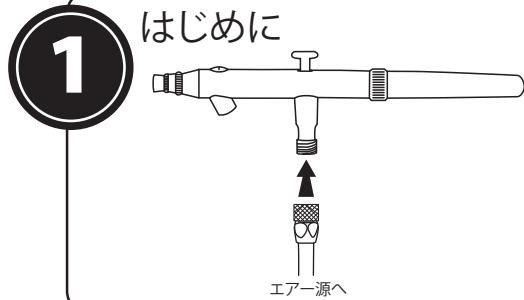

はじめに

ホース(付属または別売り)にエアブラシを取り付けてください。ホースのもう片方をコンプレッサ(キットの付属または別売り)に取り付けてください。

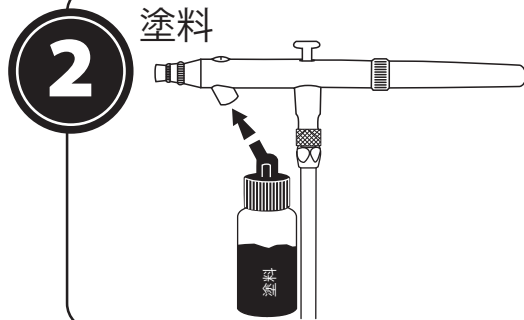

塗料

付属のボトルに塗料を入れ、エアブラシに差し込んでください(ボトルはネジ式ではありません)



塗装開始

コンプレッサの電源を入れてください。人差し指でボタンを下に押し、空気と塗料が出ます。

細い線を描くときはコンプレッサの圧力を下げて塗面にエアブラシを近づけて、塗料調節ツマミを調節してください。ボタンを押して、吹付ながら必要に応じて塗料調節ツマミの開閉を調節してください。

色を変える際、また作業を終了する際はエアブラシを洗浄してください。

SINGLE ACTION AIRBRUSH Quick Start Guide

For further in-depth instruction and information, please go to
www.iwata-airbrush.com

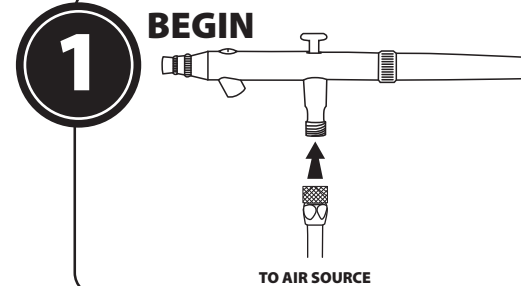

1 BEGIN

Begin by attaching the small end of an Iwata airbrush hose (included with some models or sold separately) to your airbrush.

Attach the other end of your airbrush hose to your air source. (Compressor sold separately or included with kits.)

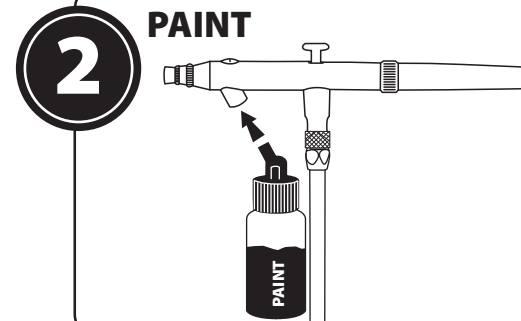

2 PAINT

Put paint into the included siphon feed bottle and attach the bottle to the bottom of the airbrush by pushing it into the airbrush. (Bottle does not screw in.)

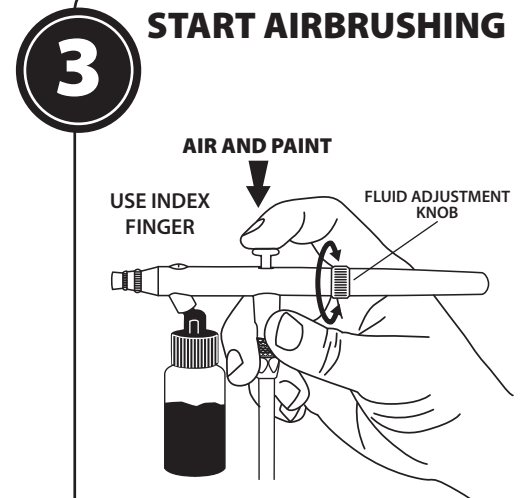

3 START AIRBRUSHING

Turn your compressor on.

Using your index finger for control, push down on the main lever for air and paint flow.

For finer lines, turn the air compressor pressure (psi) down, get close to paint surface and turn fluid adjustment knob to regulate spray pattern. Then push down and pull back on the main lever just a little. Turn fluid adjustment knob while spraying as needed.

Clean your airbrush between color changes and at the end of your work session.

CLEANING

To clean your airbrush, fill a bottle with the appropriate cleaner for your medium (such as airbrush cleaner) or use water (good for water-based mediums) and attach it to the airbrush. Spray airbrush until it sprays clear.

 NEVER soak your entire airbrush in any liquid. NEVER store your airbrush with spray medium or cleaning agents in the fluid cup.

NEED ASSISTANCE ?

If you have any issues or warranty service questions, contact your local ANEST IWATA affiliate before returning to your place of purchase.

ANEST IWATA-MEDEA, INC.
Portland, Oregon U.S.A.
+1-503-253-7308 (M-F)
info@iwata-medea.com
www.iwata-airbrush.com

ANEST IWATA SOUTH-EAST ASIA CO., LTD.
Bangkok, Thailand
+66-(0)-2643-2870
www.anest-iwatasoutheastasia.com

ANEST IWATA SOUTH AFRICA (PTY) LTD.
Johannesburg, Republic of South Africa
+27-11-463-2169/2265/2223
www.anest-iwata.co.za

ANEST IWATA CORPORATION
Yokohama, Japan
+81-(0)45-591-1111
www.anest-iwata.co.jp

ANEST IWATA STRATEGIC CENTER
Cardano al Campo, Italy
+39-0331-733120
www.anest-iwataeu.com

ANEST IWATA SHANGHAI
Shanghai, China
+86-(0)21-6407-9713 / 15 / 16
www.anest-iwata-sh.com

ANEST IWATA RUS LLC
Moscow, Russia
+7-495-938-77-28
www.anestiwata.ru

ANEST IWATA AUSTRALIA PTY LTD.
Mt. Druitt, NSW
+61-(02)-9853-2000
www.anest-iwata.com.au

ANEST IWATA (U.K.) LTD.
Neots Cambs, England
+44-(0)1480-405419
www.anest-iwata.co.uk

ANEST IWATA MOTHERSON LTD.
Uttar Pradesh, India
+91-(0)120-4600500 / 14 / 17
www.aircompressors.com

CENTURY TRADING CO., LTD.
Seoul, Korea
82-2-2163-0300
www.centradng.co.kr

エアブラシの洗浄

洗浄の際はボトルに洗浄液(水性の塗料は水で洗浄可能です)を入れ、何度か捨て吹きをして、液体が綺麗になるまで繰り返してください。

 エアブラシ全体を液体に浸さないで下さい。カップに塗料、洗浄液、などを入れたままエアブラシを保管しないで下さい。

困ったときは?

ご購入先又はアネスト岩田コンタクトセンターにご連絡ください。

【お問い合わせ先】

•電話でのお問い合わせ

アネスト岩田コンタクトセンター

 0800-100-1926

<受付時間:8:45~12:10 / 13:00~17:00 但し、土日・祝日・当社指定休日を除く>

•メールでのお問い合わせ

<http://www.anest-iwata.co.jp>

各種お問い合わせ先は変更する場合がございますので、最新のお問い合わせ先につきましては当社ホームページをご覧ください。

 **アネスト岩田株式会社**

〒223-8501 横浜市港北区新吉田町3176
ホームページ <http://www.anest-iwata.co.jp>



iwata
by ANEST IWATA



iwata
by ANEST IWATA